

folding line
2 staples here (saddle stitching)

Open size: 9"W x 4.5"H | Folded Size: 4.5"W x 4.5"H | Material: 80gsm woodfree paper | Color: Grayscale

Diecut

Targus®

Retractable Cable Travel Lock

User Guide

ASP01EU / 410-3692-003A

2 YEAR LIMITED WARRANTY: We pride ourselves on the quality of our products. For complete warranty details and a list of our worldwide offices, please visit www.targus.com. Features and specifications are subject to change without notice. All trademarks and registered trademarks are the property of their respective owners. ©2016 Manufactured or imported by Targus Europe Ltd., Feltham, Middlesex, TW14 8HA, UK. All rights reserved.

folding line
2 staples here (saddle stitching)

Targus Retractable Cable Travel Lock

Table of Contents

GB – English

Retractable cable travel lock2

DE – Deutsch

Einziehbares Reise-Kabeschloss 11

ES – Español

Cable de seguridad retráctil con combinación para viaje20

FR – Français

Câble antivol rétractable de voyage29

IT – Italiano

Lucchetto da viaggio con cavo retrattile Targus38

NL – Nederlands

Targus retractable cable travel lock47

PT – Português

Cabo de segurança retráctil para viagem56

Targus Retractable Cable Travel Lock

GB - Lock slot adapter installation instructions

Lock slot adapter:

To install:

1. Pull out the lock shackle (as illustrated below). The lock hook is now at the "UNLOCK" position.

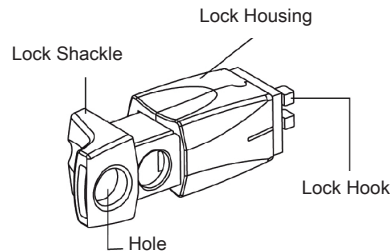

Targus Retractable Cable Travel Lock

2. Holding the adapter on the lock housing, insert the lock hook into the lock slot of your notebook computer.

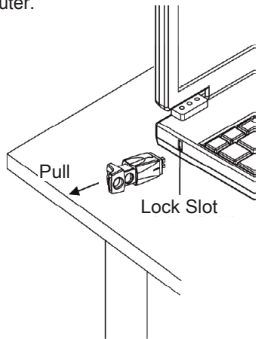

3. Push down the lock shackle

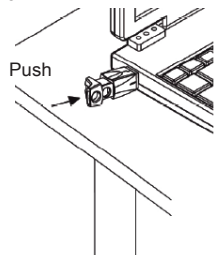

3

Targus Retractable Cable Travel Lock

4. The adapter is now securely installed

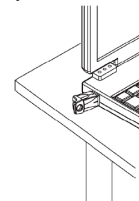

To uninstall :
Pull out the lock shackle and remove the adapter from the lock slot.

To Secure Your Notebook Computer:

Allow the cable head to go through the hole of the lock slot adapter and then anchor the retractable cable lock to an irremovable object (see Example 1).

Example 1

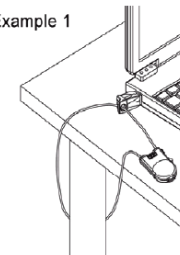

You can now use your Retractable Cable Travel Lock to securely lock your notebook computer by scrambling the combinations.

4

Targus Retractable Cable Travel Lock



Note: Always set the dials to the UNLOCK combination before attempting the following operations. The default UNLOCK combination is "000".

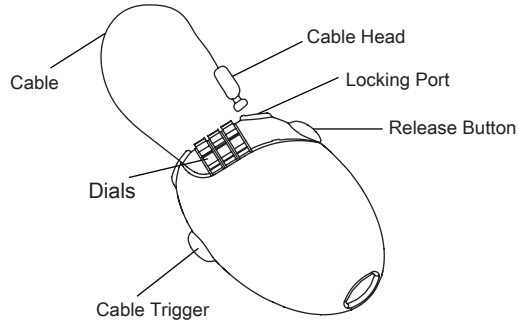

To Lock

Step 1

To adjust cable length:

1. Press the cable trigger
2. Pull/ retract the cable to a desired length
3. Push the cable trigger to retract the cable

Step 2

Insert the cable head into the locking port and press down until you hear a "Click". The scramble the combination dials to lock.

Targus Retractable Cable Travel Lock

To Unlock

1. Turn the dials to the unlock combination
2. Press the release button to unfasten the cable-head
3. Push the cable trigger to retract the cable



Caution: The cable return mechanism is spring-loaded. Gently hold the cable head while pulling / retracting the cable to avoid potential injury.

To Set / Rest Your Combination

Step 1

1. Make sure that the cable is completely retracted
2. Press and hold the cable trigger
3. Push the cable head down until you hear a "click"

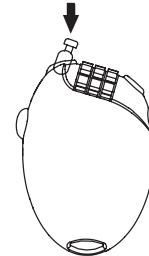

4. Release the cable trigger

Targus Retractable Cable Travel Lock

Step 2

Turn the dials to set your personal combination

Step 3

1. Press and hold the cable trigger
2. Gently pull the cable head until you hear a "click"

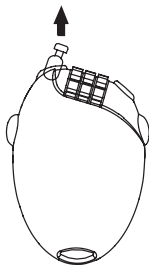

3. Your personal combination is now set!
Keep your combination in a safe and accessible place for future reference.

Targus Retractable Cable Travel Lock

Technical Support

For technical questions, please visit:

Internet	http://www.targus.com/support.asp
English	http://www.targus.com/uk/support.asp
French	http://www.targus.com/fr/support.asp
German	http://www.targus.com/de/support.asp
Spanish	http://www.targus.com/sp/support.asp
Italian	http://www.targus.com/it/support.asp

Our knowledgeable staff is also available to answer your questions through one of the following telephone numbers.

Austria	01 795 676 42
Belgium	02-717-2451
Denmark	45 35-25-87 51
Finland	922948016
France	01-6453-9151
Germany	0211-6579-1151
Italy	02-4827-1151
Netherlands	02 0504 0671
Norway	022577729
Portugal	+351 21 415 4123
Spain	91 745 6221
Sweden	08-751-4058
Switzerland	01-212-0007
United Kingdom	020-7744-0330
Eastern Europe & others	+31 0 20 5040671

Targus Retractable Cable Travel Lock

Product Registration

Targus recommends that you register your Targus accessory shortly after purchasing it. To register your Targus accessory, go to: <http://www.targus.com/registration.asp>

You will need to provide your full name, email address, phone number, and company information (if applicable).

Warranty

Targus warrants this product to be free from defects in materials and workmanship for one year. If your Targus accessory is found to be defective within that time, we will promptly repair or replace it. This warranty does not cover accidental damage, wear and tear, or consequential or incidental loss. Under no conditions is Targus liable for loss of, or damage to a computer; nor loss of, or damage to, programs, records, or data; nor any consequential or incidental damages, even if Targus has been informed of their possibility. This warranty does not affect your statutory rights.

Targus Retractable Cable Travel Lock

Recording Your Combination

For your convenience, record your combination in the space provided. When recording the combination, read from left to right using the number closest to the locking button as the starting point.

Targus assumes no responsibility for lost, misplaced or forgotten combinations.

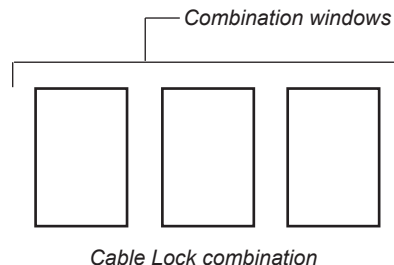

Targus Retractable Cable Travel Lock

DE - Installationshinweise für den Lock-Slot-Adapter

Lock-Slot-Adapter:

Installieren:

1. Die Seilöse des Schloßes herausziehen (wie unten abgebildet). Der Verriegelungshaken steht nun in der Position "UNLOCK".

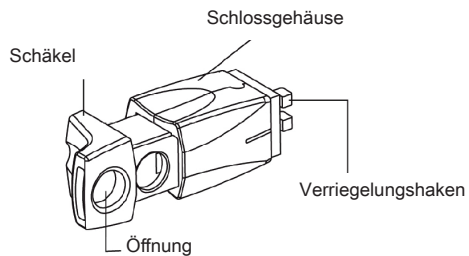

11

Targus Retractable Cable Travel Lock

2. Halten Sie den Adapter an dem Schloßgehäuse und stecken Sie den Verriegelungshaken in den Lock-Slot Ihres Notebooks.

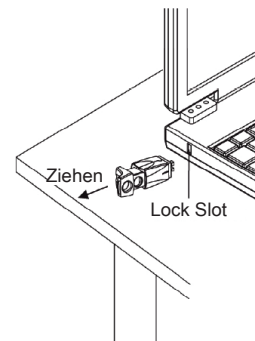

3. Die Seilöse nach unten schieben

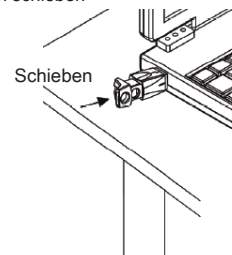

12

Targus Retractable Cable Travel Lock

4. Der Adapter ist nun sicher installiert.

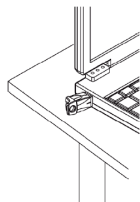

Deinstallieren:

Die Seilöse herausziehen und den Adapter vom Lock-Slot entfernen.

Für die Sicherheit Ihres Notebooks

Den Kabelkopf durch das Loch des Lock-Slot-Adapters ziehen und dann das einziehbare Kabelschloss an einen nicht beweglichen Gegenstand (Siehe Beispiel 1) befestigen.

Example 1

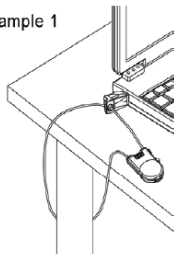

Nun ist Ihr einziehbares Reise-Kabeschloss einsatzbereit, um Ihr Notebook sicher zu schützen, indem die Kombinationszahlen verstellt werden.

Targus Retractable Cable Travel Lock



Hinweis: Stellen Sie stets die UNLOCK Zahlenkombination ein, bevor Sie folgende Handlungen vornehmen. Die standardmäßige UNLOCK Kombination ist "000".

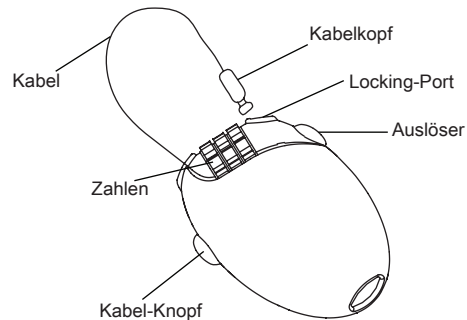

Sperrn

Schritt 1

Bestimmen der Kabellänge

1. Kabel-Knopf drücken
2. Kabel bis zur gewünschte Länge ziehen.
3. Kabel-Trigger loslassen, um die Kabellänge zu fixieren.

Schritt 2

Kabelkopf an den Locking-Port anschliessen und nach unten drücken, bis es "Klick" macht. Anschliessend die Kombination zum Absperren einstellen.

Targus Retractable Cable Travel Lock

Aufschliessen

1. Die Kombination zum Aufschliessen einstellen.
2. Auslöser drücken, um den Kabelkopf abzulösen.
3. Kabel-Knopf schieben, um das Kabel aufzuwickeln.



Vorsicht: Der Kabelaufwicklung-Mechanismus ist federbelastet. Halten Sie den Kabelkopf vorsichtig während Sie das Kabel heraus- bzw. aufziehen, um eventuelle Schäden zu vermeiden.

Ein-/Zurückstellen der Kombination

Schritt 1

1. Überprüfen Sie, ob das Kabel vollständig aufgezogen wurde.
2. Kabel-Knopf gedrückt halten.
3. Kabelkopf nach unten schieben, bis es "Klick" macht.

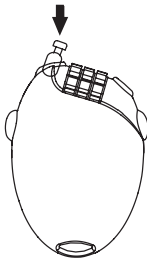

4. Kabel-Trigger loslassen.

15

Targus Retractable Cable Travel Lock

Schritt 2

Kombinationszahlen drehen, um die persönliche Kombination einzustellen.

Schritt 3

1. Kabel-Knopf gedrückt halten
2. Kabelkopf vorsichtig schieben, bis es "Klick" macht.

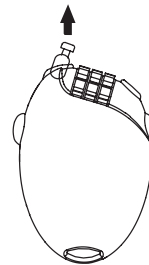

3. Ihre persönliche Kombination ist nun eingestellt.
Bewahren Sie Ihre Kombination an einer sicheren und zugänglichen Stelle für künftige Referenz auf.

16

Targus Retractable Cable Travel Lock

Technische Unterstützung

Wenn Sie technische Fragen haben, besuchen Sie bitte:

- Internet <http://www.targus.com/support.asp>
- Englisch <http://www.targus.com/uk/support.asp>
- Französisch <http://www.targus.com/fr/support.asp>
- Deutsch <http://www.targus.com/de/support.asp>
- Spanisch <http://www.targus.com/sp/support.asp>
- Italienisch <http://www.targus.com/it/support.asp>

Unser Expertenteam steht Ihnen auch telefonisch zur Beantwortung Ihrer Fragen zur Verfügung.

Belgien	02-717-2451
Dänemark	45 35-25-87 51
Finnland	922948016
Frankreich	1-6453-9151
Deutschland	0211-6579-1151
Italien	02 4827-1151
Niederlande	02 0504 0671
Norwegen	022577729
Österreich	01 795 676 42
Portugal	+351 21 415 4123
Spanien	91-745-6221
Schweden	08-751-4058
Schweiz	1-212-0007
Großbritannien	020-7744-0330
Osteuropa & sonstige Länder	+31 (0) 20-5040671

Targus Retractable Cable Travel Lock

Produktregistrierung

Targus empfiehlt die Registrierung des Targus-Zubehörs sofort nach dem Kauf. Die Registrierung von Targus-Zubehör erfolgt unter:
<http://www.targus.com/registration.asp>

Geben Sie bitte Ihren vollständigen Namen, Ihre E-Mail-Adresse, Telefonnummer und Firmeninformationen an (falls zutreffend).

Garantie

Targus garantiert zwei (2) Jahre lang, dass Zubehör von Targus frei von Fehlern im Material und in der Verarbeitung ist. Erweist sich Ihr Targus-Zubehör während dieser Zeit als fehlerhaft, wird es umgehend repariert oder ersetzt. Diese Garantie deckt weder zufällige oder mittelbare Schäden, noch Abnutzung oder Verschleiß ab. Unter keinen Umständen haftet Targus für Verlust oder Schäden an Computern bzw. für Verlust oder Schäden an Programmen, Aufzeichnungen oder Daten. Targus haftet auch nicht für mittelbare oder zufällige Schäden, selbst wenn Targus über deren Möglichkeit informiert wurde. Diese Garantie hat keinen Einfluss auf Ihre gesetzlichen Rechte.

Targus Retractable Cable Travel Lock

Aufzeichnen der Zahlenkombination

Tragen Sie Ihre Zahlenkombination in dem hier dafür vorgesehenen Feld ein. Gehen Sie beim Notieren der Zahlenkombination von der Sperrtaste ausgehend von links nach rechts vor.

Targus übernimmt keine Verantwortung für gestohlene, verlorene oder vergessene Zahlenkombinationen.

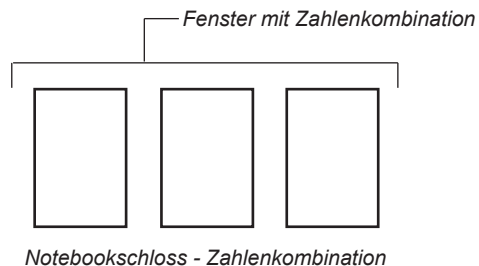

Targus Retractable Cable Travel Lock

ES - Instrucciones relativas a la instalación del cable en la ranura de seguridad

Adaptador de la ranura de seguridad

Para instalar:

1. Retire los grilletes del candado (como está ilustrado más abajo); El gancho del candado está ahora en la posición "ABRIR";

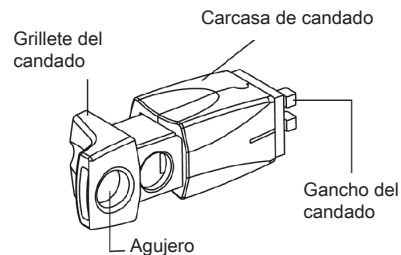

Targus Retractable Cable Travel Lock

2. Al mantener pulsado el adaptador en la carcasa de candado, inserte el gancho del candado en la ranura de seguridad de su ordenador portátil;

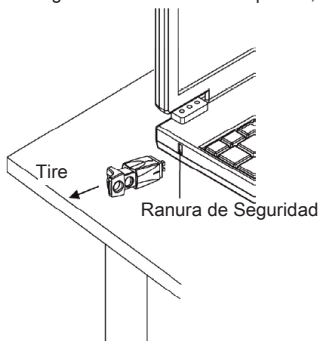

3. Empuje hacia abajo el grillete del candado

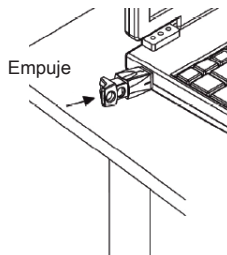

21

Targus Retractable Cable Travel Lock

4. Ahora el adaptador está instalado de forma segura

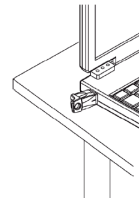

Para desinstalar :
Saque los grilletes del candado y quite el adaptador de la ranura de seguridad del candado;

Para asegurar su ordenador portátil:

Deje pasar la cabeza de su cable por medio del agujero del adaptador de la ranura de seguridad y luego sujete el candado del cable retráctil a un objeto irremovible (vea Ejemplo 1);

Example 1

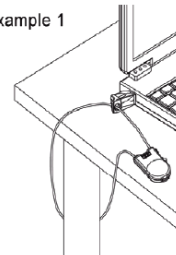

Ahora usted puede usar su cable de seguridad retráctil para viaje para asegurar el bloqueo de su ordenador portátil al cifrar las combinaciones;

22

Targus Retractable Cable Travel Lock



Nota: Siempre configure las esferas a la combinación ABRIR antes de tratar las siguientes operaciones. La combinación preestablecida ABRIR es "000":

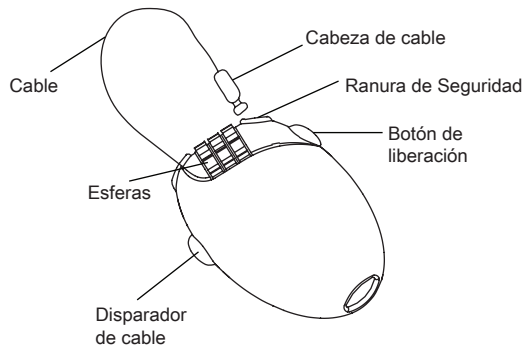

Para cerrar

Paso 1

Para ajustar la longitud del cable

1. Pulse el disparador del cable
2. Retire/ encoja el cable a la longitud deseada
3. Libere el Disparador del cable para ajustar la longitud del cable

Paso 2

Inserte la cabeza del cable en la ranura de seguridad y pulse hacia abajo hasta que oiga un clic. Al cifrar las esferas de combinación el candado se bloquea

Targus Retractable Cable Travel Lock

Para abrir

1. Mueva las esferas a la combinación de Abrir
2. Pulse el botón de liberar para desatar la cabeza del cable
3. Empuje el Disparador del cable para encoger el cable



Precaución: El mecanismo de vuelta del cable se mueve por un un resorte; Mantenga pulsada suavemente la cabeza del cable mientras está retirando/ encogiendo el cable para evitar un posible daño

Para Ajustar / Reajustar la combinación

Paso 1

1. Compruebe que el cable esté completamente retractado
2. Apriete y sostenga el gatillo del cable.
3. Apriete la cabeza del cable hacia que oiga un "clic"

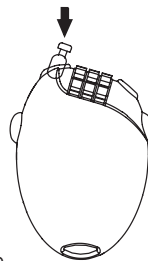

4. Libere el gatillo del cable

Targus Retractable Cable Travel Lock

Paso 2

Gire los discos para ajustar su combinación personal

Paso 3

1. Mantenga apretado el gatillo del cable
2. Tire suavemente de la cabeza del cable hasta que oiga un "clic"

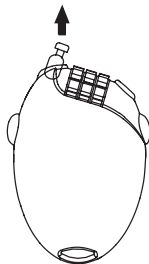

3. Su combinación personal está ahora ajustada.
Guarde su combinación en un lugar seguro y accesible para futuras consultas

Targus Retractable Cable Travel Lock

Soporte técnico

Si tiene preguntas técnicas, por favor visite:

Internet	http://www.targus.com/support.asp
Inglés	http://www.targus.com/uk/support.asp
Francés	http://www.targus.com/fr/support.asp
Alemán	http://www.targus.com/de/support.asp
Español	http://www.targus.com/sp/support.asp
Italiano	http://www.targus.com/it/support.asp

Nuestro personal experto también puede contestarle sus preguntas a través de uno de los siguientes números telefónicos.

Alemania	0211-6579-1151
Austria	01 795 676 42
Bélgica	02-717-2451
Dinamarca	45 0 35-25-87 51
España	91 745 6221
Finlandia	922948016
Francia	01-6453-9151
Italia	02-4827-1151
Noruega	022577729
Países Bajos	02 0504 0671
Portugal	+351 21 415 4123
Suecia	08-751-4058
Suiza	01-212-0007
El Reino Unido	20-7744-0330
Europa Oriental y otros	+31 0 20-5040671

Targus Retractable Cable Travel Lock

Registro del producto

Targus le recomienda registrar su accesorio Targus inmediatamente después de adquirirlo. Para registrar su accesorio Targus, visite:
<http://www.targus.com/registration.asp>

Quizás deba indicar su nombre completo, su dirección de correo electrónico, su número de teléfono e información de su empresa (si corresponde).

Garantía

Targus garantiza que este producto no tendrá defectos en los materiales ni la mano de obra durante un año. Si dentro de ese lapso se determina que el accesorio Targus está defectuoso, lo repararemos o reemplazaremos sin demora. Esta garantía no cubre daños accidentales, el uso y desgaste natural ni las pérdidas resultantes o incidentales. Targus no es responsable, bajo circunstancia alguna, por pérdidas o daños al ordenador ni por pérdida de programas, registros o datos ni daños a los mismos, así como tampoco por daños resultantes o incidentales algunos, incluso si a Targus se le informó de la posibilidad que existieran. La presente garantía no afecta los derechos que la ley le otorga.

Targus Retractable Cable Travel Lock

Anote su combinación

Para su comodidad, anote la combinación en los espacios suministrados. Anote los números de izquierda a derecha empezando por el que esté más cerca del botón de bloqueo.

Targus no asume ninguna responsabilidad por pérdida, extravío u olvido de la combinación.

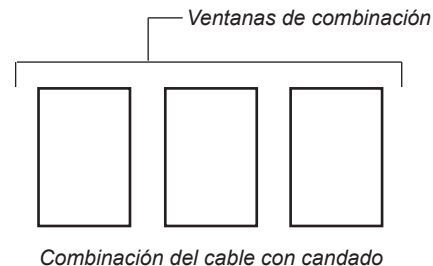

Targus Retractable Cable Travel Lock

FR - Instructions d'installation de l'adaptateur d'encoche de sécurité

Adaptateur d'encoche de sécurité :

Pour installer :

1. Retirez le dispositif d'accrochage de la serrure (comme illustré ci-dessous). Le crochet du verrou est maintenant en position « DÉVERROUILLER ».

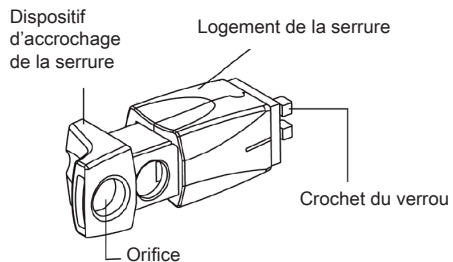

Targus Retractable Cable Travel Lock

2. Tenez l'adaptateur sur le logement de la serrure, insérez le crochet du verrou dans l'encoche de sécurité de votre ordinateur portable.

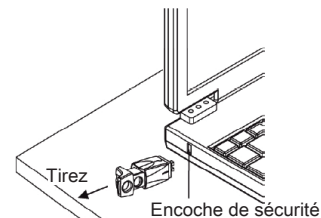

3. Poussez vers le bas le dispositif d'accrochage de la serrure

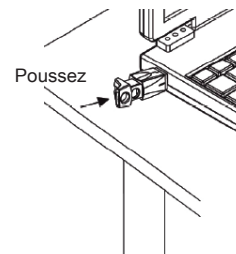

Targus Retractable Cable Travel Lock

4. L'adaptateur est maintenant solidement installé

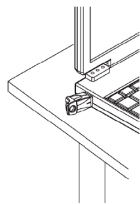

Pour désinstaller :

Retirez le dispositif d'accrochage de la serrure et enlevez l'adaptateur de l'encoche de sécurité.

Sécurisez votre ordinateur portable

Passez la tête du câble par l'orifice de l'adaptateur d'encoche de sécurité et ancrez ensuite le câble de sécurité rétractable à un objet fixe (voir Exemple 1).

Exemple 1

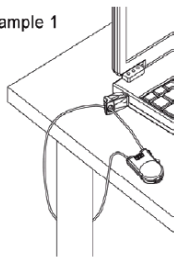

Vous pouvez maintenant utiliser votre câble antivol rétractable de voyage pour verrouiller solidement votre ordinateur portable en brouillant les combinaisons.

Targus Retractable Cable Travel Lock



Remarque : Placez toujours les cadrans sur la position de la combinaison DÉVERROUILLAGE avant de tenter les opérations suivantes. Par défaut la combinaison de DÉVERROUILLAGE est « 000 ».

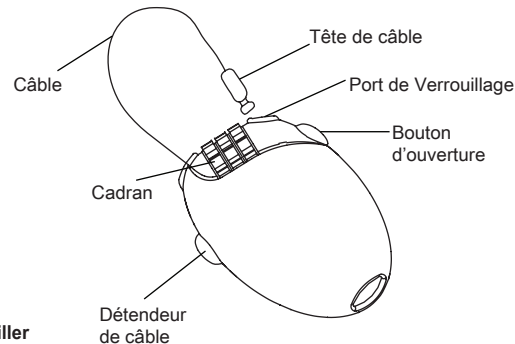

Pour verrouiller

Étape 1

Pour Ajuster la longueur du câble

1. Pressez sur le détendeur de câble
2. Tirez / rétractez le câble à la longueur désirée
3. Relâchez le détendeur de câble pour régler la longueur du câble

Étape 2

Insérez la tête du câble dans l'encoche de sécurité et pressez vers le bas jusqu'à ce que vous entendiez un "Clic"

Targus Retractable Cable Travel Lock

Pour déverrouiller

1. Tournez les cadrans sur la position de la combinaison de déverrouillage
2. Appuyez sur le bouton d'ouverture pour desserrer la tête du câble
3. Poussez le détenteur de câble pour rétracter le câble



Attention : le mécanisme de retour de câble est à ressorts. Tenez doucement la tête du câble lorsque vous tirez/rétractez le câble afin d'éviter d'éventuelle blessure.

Régler / Modifier votre combinaison

Etape 1

1. Assurez-vous que le câble est entièrement rétracté
2. Appuyez et tenez le détenteur de câble
3. Poussez la tête de câble vers le bas jusqu'à ce que vous entendiez un "Clic"

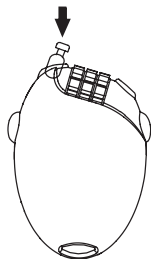

4. Relâchez le détenteur de câble.

33

Targus Retractable Cable Travel Lock

Etape 2

Tournez les cadrans pour régler votre combinaison personnelle

Etape 3

1. Appuyez et tenez le détenteur de câble
2. Tirez doucement la tête de câble jusqu'à ce que vous entendiez un « clic »

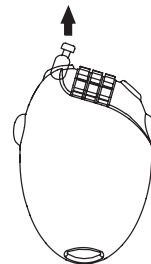

3. Votre combinaison personnelle est maintenant réglée. Conservez votre combinaison dans un lieu sûr et accessible pour une prochaine utilisation.

34

Targus Retractable Cable Travel Lock

Support technique

Pour les questions techniques, merci de visiter :

Internet	http://www.targus.com/support.asp
Anglais	http://www.targus.com/uk/support.asp
Français	http://www.targus.com/fr/support.asp
Allemand	http://www.targus.com/de/support.asp
Espagnol	http://www.targus.com/sp/support.asp
Italien	http://www.targus.com/it/support.asp

Nos employés qualifiés sont également disponibles aux numéros de téléphone ci-dessous pour répondre à vos questions.

l'Autriche	01 795 676 42
Allemagne	0211-6579-1151
Belgique	02-717-2451
Danemark	45 0 35-25-87 51
Espagne	91-745-6221
Finlande	922948016
France	01-6453-9151
Italie	02-4827-1151
Hollandes	02 0504 0671
Norvège	022577729
Le Portugal	+351 21 415 4123
Royaume-Uni	020-7744-0330
Suède	08-751-4058
Suisse	01-212-0007
Europe de l'Est et autres pays	+31 0 20-05040671

Targus Retractable Cable Travel Lock

Enregistrement du produit

Targus vous conseille vivement d'enregistrer votre accessoire Targus dans les plus brefs délais après son achat. Pour l'enregistrer connectez-vous à :
<http://www.targus.com/registration.asp>

Vous serez invité à fournir votre nom complet, votre adresse de courriel et des renseignements sur votre entreprise (le cas échéant).

Garantie

Targus garantit ce produit contre tout défaut de matériel ou de fabrication pour une durée de deux ans. Si votre accessoire Targus s'avère défectueux sous cette garantie, nous veillerons à le remplacer ou à le réparer au plus vite. Cette garantie ne couvre pas les dommages résultant d'accidents, l'usure normale ou les pertes consécutives ou accessoires. En aucun cas, Targus ne pourra être tenu responsable de la perte matérielle ou de l'endommagement d'un ordinateur, ni de la perte de programmes, d'enregistrements ou de données ou de leur endommagement, ni de tout autre dommage indirect ou accidentel, même si Targus a été préalablement informé de cette possibilité. Cette garantie n'a aucun effet sur vos droits statutaires.

Targus Retractable Cable Travel Lock

Numéro de combinaison

Pour vous faciliter la tâche, notez la combinaison dans l'espace prévu à cet effet. En notant la combinaison, lisez de gauche à droite en utilisant le numéro le plus proche du bouton de verrouillage comme point de départ.

Targus n'assume aucune responsabilité pour les combinaisons perdues, égarées ou oubliées.

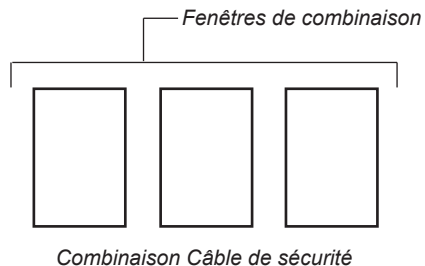

Targus Retractable Cable Travel Lock

IT - Istruzioni di Installazione Adattatore Sede di Bloccaggio

Adattatore Sede di Bloccaggio

Installazione :

1. Tirare la levetta di bloccaggio (come illustrato sotto). L'ancora di bloccaggio è ora nella posizione "UNLOCK".

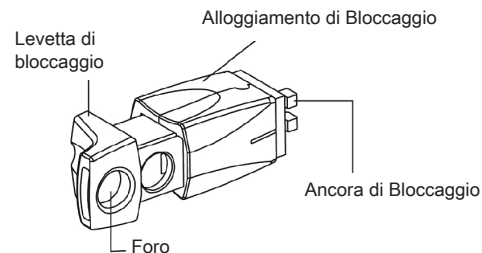

Targus Retractable Cable Travel Lock

2. Tenere l'adattatore nell'Alloggiamento di Bloccaggio, inserire l'Ancora di Bloccaggio nella Sede di Bloccaggio del vostro Computer Notebook.

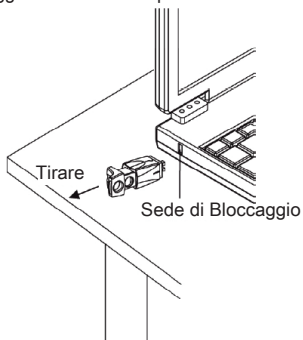

3. Spingere verso il basso la levetta di Bloccaggio

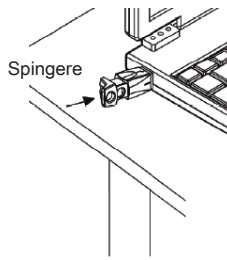

39

Targus Retractable Cable Travel Lock

4. L'adattatore ora è installato correttamente.

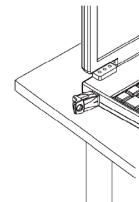

Rimozione

Tirare la levetta di Bloccaggio e rimuovere l'adattatore dalla Sede di Bloccaggio.

Fissare il Vostro Computer Notebook :

Inserite l'Estremità del Cavo nel Foro dell'Adattatore della Sede di Bloccaggio e poi fissate il bloccaggio del cavo riavvolgibile ad un oggetto non mobile (vedere Esempio 1).

Example 1

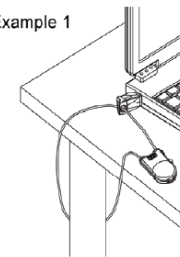

Ora potete utilizzare il lucchetto da viaggio con cavo retrattile per fissare in maniera sicura il vostro computer notebook mescolando le combinazioni.

40

Targus Retractable Cable Travel Lock



Nota: Impostare sempre le manopole sulla combinazione UNLOCK prima di tentare le seguenti operazioni. La combinazione di default UNLOCK è "000"

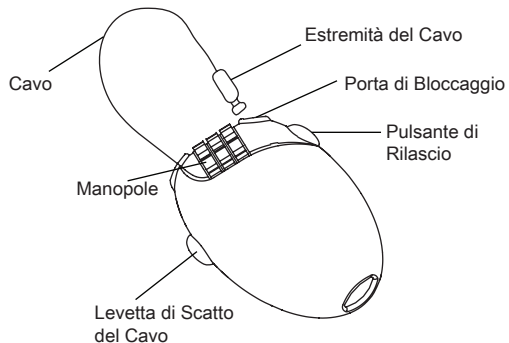

Bloccaggio

Passo 1

Regolazione della lunghezza del cavo

1. Premere la levetta di Scatto del Cavo
2. Tirare/riavvolgere il cavo fino alla lunghezza desiderata
3. Rilasciare la Levetta di Scatto del Cavo per regolare la lunghezza del cavo

Passo 2

Inserire l'Estremità del Cavo nella Porta di Bloccaggio e premere fino in fondo finché non sentite un "Click". Successivamente mischiate le manopole di combinazione per bloccare

Targus Retractable Cable Travel Lock

Sbloccaggio

1. Girare le manopole sulla combinazione di sbloccaggio
2. Premere il Pulsante di Rilascio per liberare l'Estremità del Cavo
3. Premere la Levetta di Scatto per riavvolgere il cavo



Attenzione: il meccanismo di ritorno del cavo è caricato a molla. Tenere leggermente l'Estremità del Cavo quando si tira/riavvolge il cavo per evitare potenziali infortuni.

Per Impostare/Reimpostare la vostra combinazione

Passo 1

1. Assicuratevi che il Cavo sia completamente riavvolto
2. Premere e tenere la levetta di scatto del cavo
3. Spingere l'Estremità del cavo fino in fondo finché non sentite un "Click"

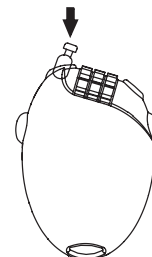

4. Rilasciare la Levetta di scatto del Cavo

Targus Retractable Cable Travel Lock

Passo 2

Girare le manopole per impostare la vostra combinazione personale

Passo 3

1. Premere e tenere la levetta di scatto del cavo
2. Tirare leggermente l' Estremità del cavo finché non sentite un "Click"

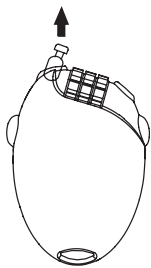

3. Ora la vostra combinazione personale è impostata.
Tenete la vostra combinazione in un luogo sicuro ed accessibile in futuro

Targus Retractable Cable Travel Lock

Supporto tecnico

In caso di quesiti tecnici, visitare :

Internet	http://www.targus.com/support.asp
Inglese	http://www.targus.com/uk/support.asp
Francés	http://www.targus.com/fr/support.asp
Tedesco	http://www.targus.com/de/support.asp
Spagnolo	http://www.targus.com/sp/support.asp
Italiano	http://www.targus.com/it/support.asp

Il nostro staff di tecnici esperti è anche disponibile per rispondere telefonicamente alle vostre domande. Potete quindi chiamare uno dei numeri seguenti.

Austria	01 795 676 42
Belgio	02-717-2451
Danimarca	45 35-25-87 51
Finlandia	922948016
Francia	01-64-53-9151
Germania	0211-657-911-51
Italia	02 4827-1151
Norvegia	022577729
Paesi Bassi	02 0504 0671
Portogallo	+351 21 415 4123
Spagna	91 745 6221
Svezia	8-751-4058
Svizzera	1-212-0007
Regno Unito	20-7744-0330
Europa dell'est e altri Paesi	+31 0 20 05040671

Targus Retractable Cable Travel Lock

Registrazione del prodotto

Targus vi raccomanda di registrare il vostro prodotto subito dopo averlo acquistato. Per registrarlo, visitate: <http://www.targus.com/registration.asp>

Dovrete fornire il vostro nome e cognome, l'indirizzo e-mail, il numero di telefono, e le informazioni dell'azienda (se applicabili).

Garanzia

Targus garantisce per la durata di due anni che questo prodotto è privo di difetti di materiale e di manodopera. Se l'accessorio Targus dovesse rivelarsi difettoso durante questo periodo, verrà riparato o sostituito. Questa garanzia non copre i danni accidentali, la normale usura e perdita consequenziale o accidentale. In nessuna circostanza Targus sarà responsabile per perdita di dati o danni a computer e/o programmi, dati memorizzati o qualsiasi altro danno consequenziale o accidentale, anche nel caso Targus sia stata informata di questa possibilità. Questa garanzia non influisce sui diritti statutari dell'utente.

Targus Retractable Cable Travel Lock

Registrazione della propria combinazione

Per comodità, registrare la propria combinazione nello spazio apposito. Quando si registra la combinazione, leggere da sinistra a destra usando come punto di partenza la cifra più vicina al pulsante di bloccaggio.

Targus non assume nessuna responsabilità per la perdita o dimenticanza di combinazioni.

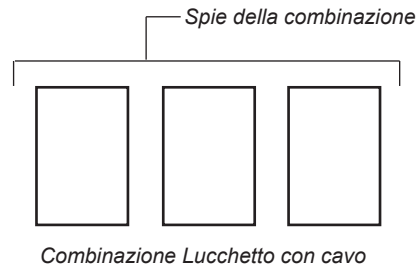

Targus Retractable Cable Travel Lock

NL - Installatie-instructies adapter slotingang

Adapter slotingang:

Installeren:

1. Trek de slotbeugel naar buiten (zoals hieronder weergegeven). De slothaak is nu in de positie "ONTGRENDELEN".

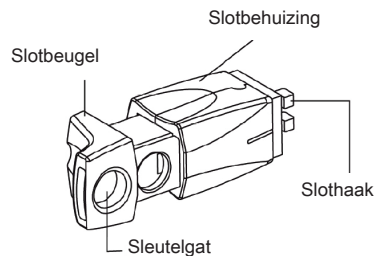

47

Targus Retractable Cable Travel Lock

2. terwijl u de adapter op de slotbehuizing houdt, voert u de slothaak in de slotingang van uw notebook computer.

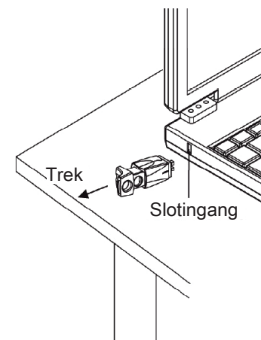

3. Druk de slotbeugel naar beneden

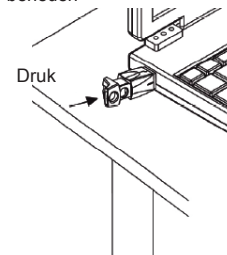

48

Targus Retractable Cable Travel Lock

4. De adapter is nu veilig geïnstalleerd

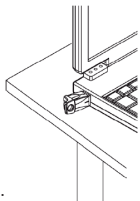

Installatie ongedaan maken :

Trek de slotbeugel naar buiten en verwijder de adapter uit de slotingang.

Uw notebook computer vastmaken :

Laat het kabeluiteinde door het gat van de slotingangadapter gaan en maak het afneembare kabelslot vervolgens vast aan een onbewegelijk object (zie voorbeeld 1).

Example 1

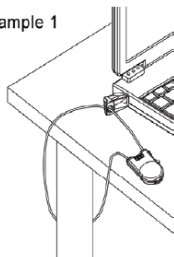

Nu kunt u van uw afneembare reisslot met kabel gebruik maken om uw notebook computer veilig te vergrendelen door de combinaties te scramblen.

Targus Retractable Cable Travel Lock



Opmerking: Zet de kiesnummers altijd eerst naar de combinatie **ONTGRENDELEN** alvorens de volgende handelingen uit te proberen. De standaard combinatie voor **ONTGRENDELEN** is "000".

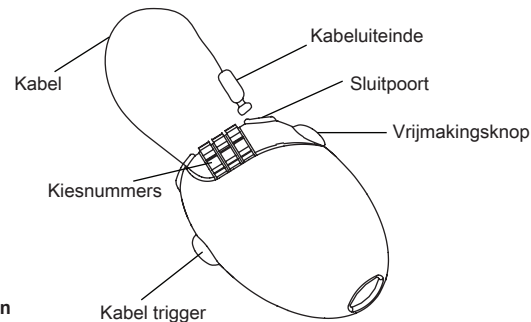

Vergrendelen

Stap 1

Kabellengte aanpassen:

1. Druk op de kabel trigger
2. Trek aan/ neem de kabel in tot een gewenste lengte
3. Laat kabel trigger los om de kabellengte in te stellen

Stap 2

Voer het kabeluiteinde in in de sluitpoort en druk naar beneden totdat u een "klik" hoort. Scrambel vervolgens de combinatiekiesnummers om te vergrendelen

Targus Retractable Cable Travel Lock

Ontgrendelen

1. Draai de kiesnummers naar de ontgrendelingscombinatie
2. Druk op de vrijmakingsknop om het kabeluiteinde los te maken
3. Druk op de kabel trigger om de kabel eraf te nemen



LET OP: Het terugveermechanisme van de kabel staat onder veerdruk. Houd het kabeluiteinde voorzichtig vast terwijl u de kabel eraf neemt, om mogelijk letsel te voorkomen.

Uw combinatie instellen/opnieuw instellen

Stap 1

1. Controleer of de kabel volledig is teruggetrokken
2. Druk op de kabel trigger en houd die vast
3. Druk het kabeluiteinde naar beneden totdat u een "klik" hoort

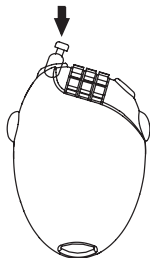

4. Laat de kabel trigger los

51

Targus Retractable Cable Travel Lock

Stap 2

Draai de kiesnummers om uw persoonlijke combinatie in te stellen

Stap 3

1. Druk op de kabel trigger en houd die vast
2. Trek voorzichtig aan het kabeluiteinde totdat u een "klik" hoort

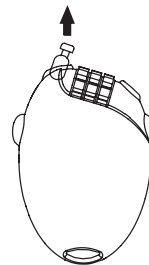

3. Uw persoonlijke combinatie is nu ingesteld. Bewaar uw combinatie op een veilige en toegankelijke plaats voor toekomstige referentie

52

Targus Retractable Cable Travel Lock

Technische ondersteuning

Met technische vragen kunt u terecht op :

Internet	http://www.targus.com/support.asp
Engels	http://www.targus.com/uk/support.asp
Frans	http://www.targus.com/fr/support.asp
Duits	http://www.targus.com/de/support.asp
Spaans	http://www.targus.com/sp/support.asp
Italiaans	http://www.targus.com/it/support.asp

Ook kunnen wij uw vragen tevens telefonisch beantwoorden.

België	02-717-2451
Denemarken	45 0 35-25-87 51
Frankrijk	01-64-53-9151
Duitsland	0211-6579-1151
Finland	922948016
Italië	02-4827-1151
Nederland	02 0504 0671
Noorwegen	022577729
Oostenrijk	01 795 676 42
Portugal	+351 21 415 4123
Spanje	91-745-6221
Zweden	08-751-4058
Zwitserland	01-212-0007
Groot-Brittannië	020-7744-0330
Oost-Europa en overige landen	+31 0 20-5040671

Targus Retractable Cable Travel Lock

Productregistratie

Targus raadt aan dat u uw Targus-product zo snel mogelijk na de aankoop registreert. U kunt uw Targus-product registreren op:
<http://www.targus.com/registration.asp>

U zult uw volledige naam, e-mailadres, telefoonnummer en bedrijfsinformatie (indien van toepassing) moeten opgeven.

Garantie

Targus biedt de garantie dat dit product gedurende twee jaar vrij is van tekortkomingen in materiaal en vakmanschap. Als uw Targus-product binnen die periode defect raakt, zullen wij het onmiddellijk herstellen of vervangen. Deze garantie is niet van toepassing op schade door ongelukken, slijtage of bijkomende of incidentele schade. Targus is onder geen beding aansprakelijk voor verlies of beschadiging van een computer, verlies of beschadiging van programma's, records of gegevens, of bijkomende of gevolgschade, zelfs als Targus is gewezen op die mogelijkheid. Deze garantie is niet van invloed op uw wettelijke rechten.

Targus Retractable Cable Travel Lock

Uw cijfercombinatie noteren

Noteer gemakshalve uw cijfercombinatie in de daarvoor bestemde ruimte. Lees de combinatie van links naar rechts af, te beginnen met het cijfer dat zich het dichtst bij de vergrendelingsknop bevindt.

Targus wijst alle aansprakelijkheid voor verloren, misplaatste of vergeten cijfercombinaties van de hand.

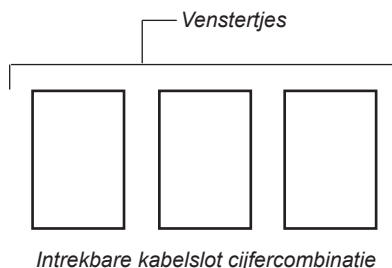

Targus Retractable Cable Travel Lock

PT - Instruções de instalação do Adaptador de ranhura de bloqueio

Adaptador de ranhura de bloqueio:

Para instalar :

1. Puxe a Manilha de bloqueio para fora (tal como se ilustra abaixo). O Gancho de bloqueio está agora na posição "UNLOCK" (DESBLOQUEAR).

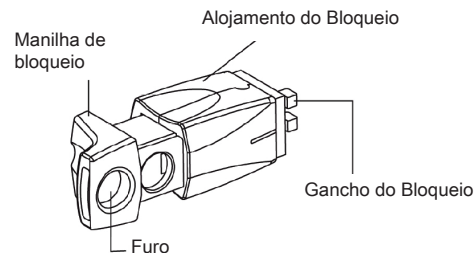

Targus Retractable Cable Travel Lock

2. Segurando o adaptador no Alojamento do Bloqueio, insira o Gancho de Bloqueio na Ranhura de Bloqueio do seu computador portátil.

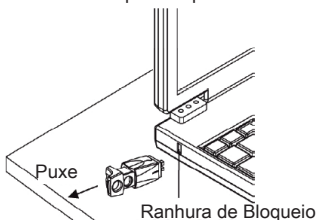

3. Empurre a Manilha de Bloqueio para baixo

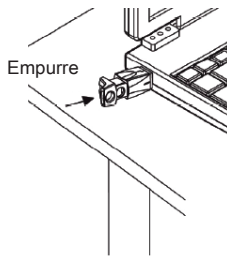

57

Targus Retractable Cable Travel Lock

4. O adaptador está agora seguramente instalado

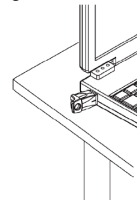

Para desinstalar:
Puxe a Manilha de Bloqueio para fora e remova o Adaptador da Ranhura de Bloqueio.

Para Segurar o seu Computador Portátil:

Bloqueie a Cabeça do Cabo para passar pelo Furo do Adaptador de Ranhura de Bloqueio e depois fixe o bloqueio do cabo retráctil a um objecto inamovível (veja o Exemplo 1).

Example 1

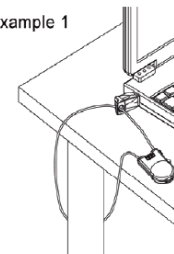

Pode usar o Bloqueio de Curso do cabo retráctil para bloquear seguramente o seu computador portátil mudando as combinações.

58

Targus Retractable Cable Travel Lock



Nota: Regule sempre estes marcadores para a combinação UNLOCK (DESBLOQUEAR) antes de tentar as operações seguintes. A combinação UNLOCK predefinida é "000".

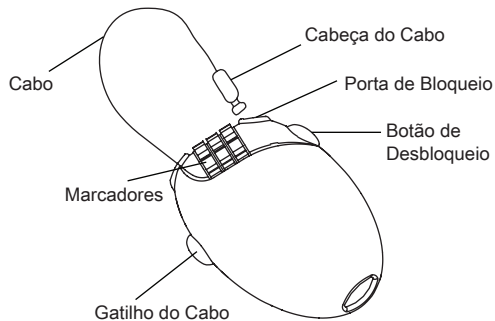

Para Bloquear

Passo 1

Para ajustar o comprimento do cabo

1. Pressione o Gatilho do cabo
2. Puxe/retraia o cabo para o comprimento desejado
3. Desbloqueie o Gatilho do Cabo para definir o comprimento do cabo

Passo 2

Insira a Cabeça do Cabo na Porta de Bloqueio e pressione-a para baixo até ouvir um clique. Altere as marcações de combinação para bloquear.

Targus Retractable Cable Travel Lock

Para Desbloquear

1. Rode os marcadores para a combinação de bloqueio
2. Pressione o Botão de Desbloqueio para desatar a Cabeça do Cabo
3. Pressione o Gatilho do Cabo para retrain o cabo



Cuidado: O mecanismo de retorno do cabo é carregado por mola. Segure a Cabeça do Cabo com cuidado enquanto puxa/retraí o cabo para evitar ferimentos pessoais.

Para Ajustar/Reajustar la combinación

Passo 1

1. Certifique-se de que o cabo esteja totalmente retraído
2. Pressione e segure o gatilho do cabo
3. Empurre a ponta do cabo para baixo até ouvir um barulho de encaixe ("clique")

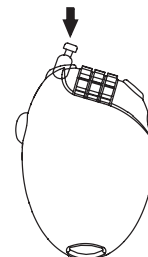

4. Solte o gatilho do cabo

Targus Retractable Cable Travel Lock

Passo 2

Gire os números para gravar a sua combinação pessoal

Passo 3

1. Pressione e segure o gatilho do cabo
2. Puxe com cuidado a ponta do cabo até ouvir um barulho de encaixe ("clique")

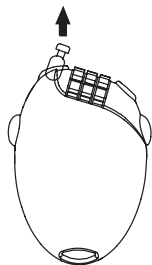

3. A sua combinação pessoal foi gravada.
Guarde a sua senha em local acessível e seguro para futuras referências.

Targus Retractable Cable Travel Lock

Assistência Técnica

Para questões de ordem técnica, é favor visitar:

Internet	http://www.targus.com/support.asp
Inglês	http://www.targus.com/uk/support.asp
Francês	http://www.targus.com/fr/support.asp
Alemão	http://www.targus.com/de/support.asp
Espanhol	http://www.targus.com/sp/support.asp
Italiano	http://www.targus.com/it/support.asp

O nosso pessoal especializado está também disponível para responder às suas questões através de um dos seguintes números de telefone.

Áustria	+43 01 795 676 42
Bélgica	+32 0 02-717-2451
Dinamarca	+45 0 35-25-8751
França	+33 0 1-64-53-9151
Finland	+35 8 922948016
Alemanha	+49 (0) 211-657-911-51
Itália	+39 (02) 4827-1151
Holanda	+31 0 2-0504-0671
Espanha	+34 0 91-745-6221
Noruega	+47 2 2577729
Portugal	+351 21 415 4123
Suécia	+46 0 8-751-4058
Suíça	+41 0 1-212-0007
Reino Unido	+44 0 20-7744-0330
Europa do Leste e outros	+31 0 20-5040671

Targus Retractable Cable Travel Lock

Registo de Produto

A Targus recomenda que registre o seu acessório Targus logo após o ter comprado. Para registar o seu acessório Targus, vá a: <http://www.targus.com/registration.asp>

Necessitará de fornecer o seu nome completo, endereço de email, número de telefone e informação sobre a companhia (se aplicável).

Garanzia

A Targus garante que este produto está isento de defeitos de material e fabrico pelo período de um ano. Se o seu acessório Targus for considerado com defeito durante esse período de tempo, procederemos de imediato à sua reparação ou substituição. Esta garantia não cobre danos acidentais, desgaste ou perdas consequenciais ou acidentais. Em nenhuma circunstância será a Targus responsável por perda de, ou danos para, um computador, nem perda de, ou danos para, programas, registos ou dados, nem por quaisquer danos consequenciais ou acidentais, mesmo que a Targus tenha sido informada sobre tal possibilidade. Esta garantia não afecta os seus direitos estatutários.

Targus Retractable Cable Travel Lock

Registrar a sua combinação numérica

Para sua conveniência, registre a sua combinação no espaço fornecido para esse efeito. Quando registar a combinação, leia da esquerda para a direita utilizando o número mais próximo do botão de bloqueio como ponto de partida.

A Targus não assume qualquer responsabilidade por combinações numéricas perdidas, extraviadas ou esquecidas.

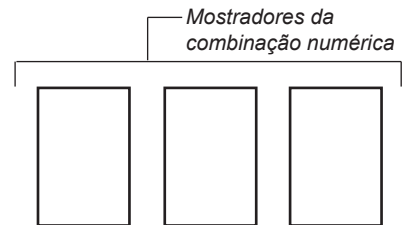

Combinação numérica cadeado com cabo